

Beschreibung:

1. Anschlussklemmen

Klemme a/b: ELCOM i2-BUS

Klemme T/T: potentialfreier Türöffner Schaltkontakt (max. 24V/1A)

Klemme L: Lichttasteranschluß (Gegenpol Klemme a oder b)

2. Betriebsartschalter

Schalter 1: OFF = Audio-Türstation

Schalter 2: OFF = Türöffnung nur bei Verbindung

Schalter 3: OFF = Quittierungstöne ausgeschaltet

Schalter 4: keine Funktion

ON = Video-Türstation

ON = Türöffnung jederzeit

ON = Quittierungstöne eingeschaltet

3. Drehcodierschalter (rot)

Stellung 0-9: Adressen für Türlautsprecher im Hauptstrang

Stellung A-F: Adressen für Türlautsprecher im Nebenstrang (Laubengang)

ACHTUNG: Adressen dürfen im Strang nicht doppelt vergeben werden.

4. Anschluß für i2-BUS Tastenexpander (BTE-116)

5. Lautstärkereglern

6. Mikrofonregler

7. Grüne LED: Sprechverbindung

8. Rote LED: Abgehender Ruf

9. Öffnung zum Herausschieben des Mikrofons

Anschlussklemmblock abziehbar

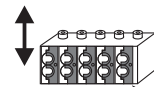

Leiter anschließen:

Leiter einfach einstecken.

(Massivleiter Ø 0,4-0,8mm)

Leiter lösen:

Orangenen Drücker betätigen.

Leiter herausziehen.

Einbauhinweise

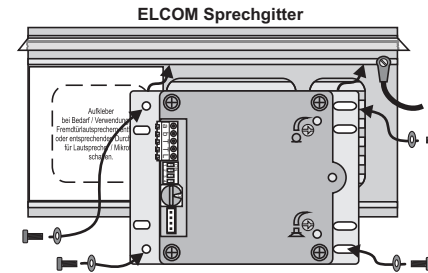

Montage am ELCOM Sprechgitter mit Hilfe der beigefügten Schrauben (M3x8).

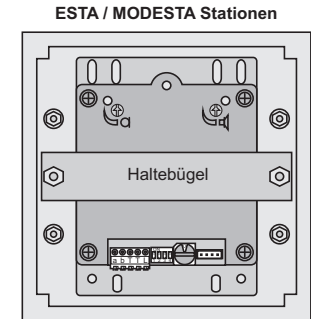

Montage mittels Haltebügel

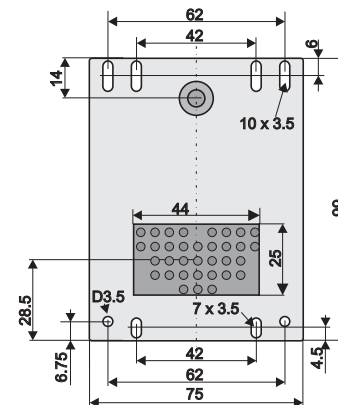
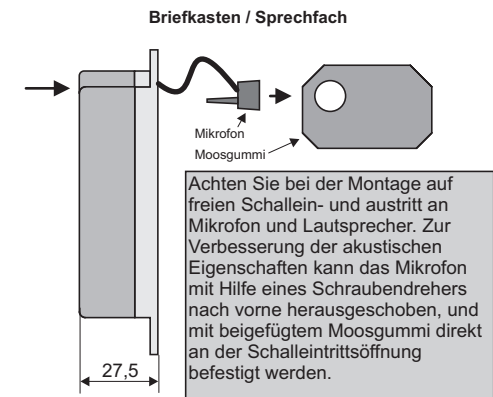
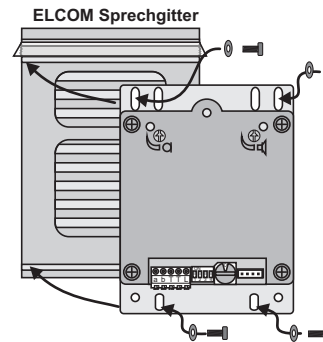

Bitte beachten Sie auch unsere bebilderten Einbauanleitungen für die richtige Montage des Türlautsprechers in diverse Fremdklingelplatten oder -briefkastenanlagen wie z.B. RENZ oder JU. Sie finden diese in unserem Downloadbereich unter: <http://www.elcom-portal.de/webexplorer/> und dort unter:

01 Technische Dokumente
07 Türstationen und Briefkästen
ELA_Anleitungen_Briefkasten_Einbau

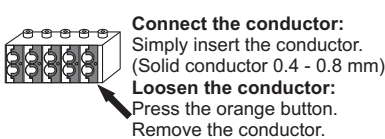
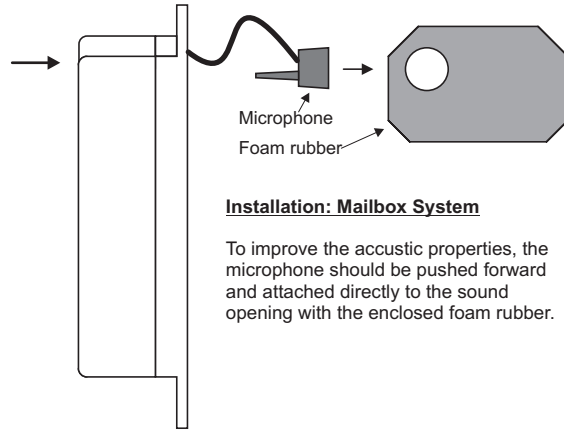
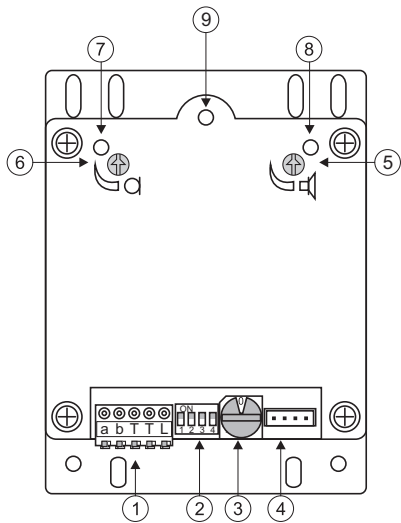

Description:

1. Plug-able terminal clamps

Terminal a/b: ELCOM i2-BUS
Terminal T/T: Door release with relay contact (NO) (max. 24V/1A)
Terminal L: Light button terminal (opposite pole to terminal a or b)

2. Operating Mode Switches

Switch 1: OFF = Audio Door Station ON = Video Door Station
Switch 2: OFF = Door Opening Only During Connection ON = Door Opening at all Times
Switch 3: OFF = Acknowledgement Tones Turned Off ON = Acknowledgement Tones Turned On
Switch 4: No function

3. Rotary Coding Switch (red)

Settings 0-9: Addresses for door speaker in primary strand
Settings A-F: Addresses for door speaker in auxiliary strand (side entrance)

NOTE: Addresses may not be given twice in a line.

4. Connection for i2-BUS button expander (BTE-116)

5. Volume control

6. Microphone control

7. Green LED: Speech Connection

8. Red LED: Outgoing Call

9. Opening to push out the microphone

Installation

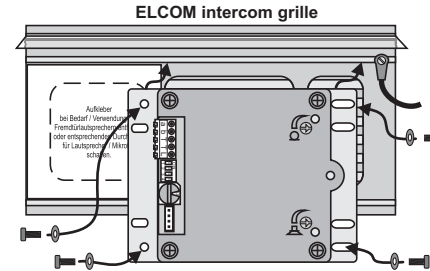

Installation on the ELCOM intercom grille using the ELCOM attached screws (M3x8).

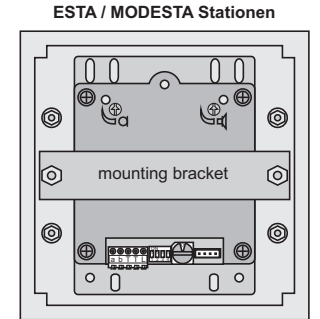

installation with mounting bracket

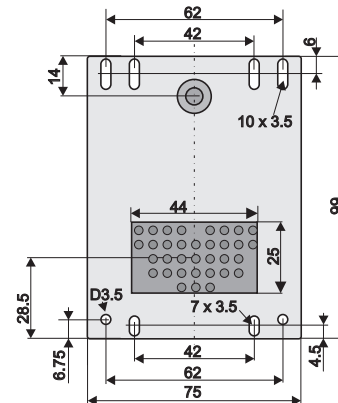
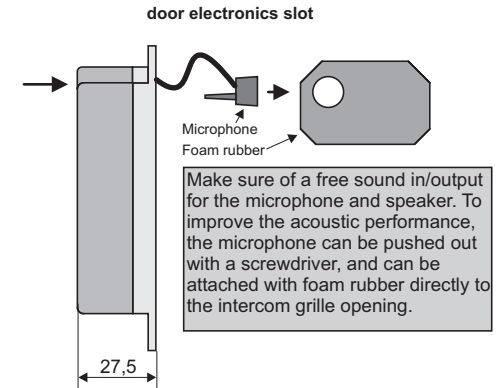
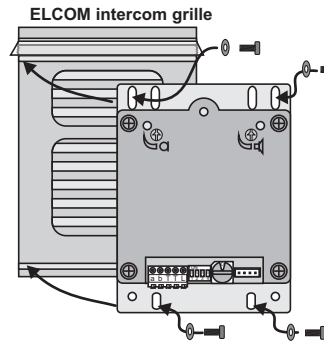

Please note our illustrated Installation instructions for proper installation of the Door speaker in various Bell plates or letterboxes e.g. RENZ, or JU. You can find these at our download area: http://www.elcom-portal.de/webexplorer/ELA_Anleitungen_Briefkasten_Einbau