

**somfy®**

## **Smartes Türschloss**

Türblattdicke 7-9 cm



**Anleitung**

## Inhalt

1. Allgemeines.....	3	12. Erneutes Synchronisieren des smarten Türschlosses.....	28
2. Lieferumfang.....	4	13. Batterien.....	29
3. Vorbereiten .....	5	14. Technische Daten .....	30
4. Überprüfen der Kompatibilität.....	6	15. LED-Codes des smarten Türschlosses.....	32
5. Entfernen und messen des bisherigen Schließzylinders .....	7	16. LED-Codes des Gateways .....	33
6. Berechnen des benötigten Verlängerungssets .....	8	17. Informationen.....	34
7. Montageanleitung des ABUS Zylinders .....	10		
7.1. ... mit einem Innen-Verlängerungsset.....	11		
7.2. ... mit einem Außen-Verlängerungsset.....	14		
7.3. ... mit Innen- & Außen-Verlängerungsset ...	17		
8. Installation des smarten Türschlosses.....	21		
9. Hinzufügen eines Internet-Gateways .....	25		
10. Funktionen des Gateways .....	26		
11. Rücksetzen des smarten Türschlosses .....	27		

## 1. Allgemeines

### Sicherheits- informationen

Lesen Sie diese Installations- und Sicherheitshinweise sorgfältig durch, bevor Sie mit der Installation dieses Produkts beginnen. Befolgen Sie alle Anweisungen genau.

Überprüfen Sie vor der Installation, ob dieses Somfy-Produkt mit den dazugehörigen Ausrüstungs- und Zubehörteilen kompatibel ist.

Die Anleitung beschreibt die Installation und Verwendung dieses Produkts. Jede Installation oder Verwendung, die nicht dem von Somfy bestimmten Anwendungsbereich entspricht, gilt als nicht bestimmungsgemäß. Für Schäden und Mängel, die auf nicht bestimmungsgemäße Verwendung des Produktes oder auf Missachtung der Anweisungen in dieser Anleitung zurückzuführen sind, ist die Haftung und Gewährleistung von Somfy ausgeschlossen.

Somfy haftet nicht für Änderungen der Normen und Standards, die nach Veröffentlichung dieser Anleitung eintreten.

### Allgemeine Sicherheitshinweise

Lassen Sie Kinder nicht mit dem Produkt spielen.

Setzen Sie das Produkt keinen Stößen aus, lassen Sie es nicht herunterfallen, schützen Sie es vor entflammenden Stoffen und Hitze, Feuchtigkeit und Flüssigkeitsspritzern. Tauchen Sie es nicht in Flüssigkeit.

Versuchen Sie nicht, das Gerät zu reparieren.

### Nutzungsbedingungen

Verwenden Sie das Produkt nicht im Freien. Die Funkreichweite wird durch die Regulierungsnormen für Funkgeräte eingeschränkt.

Die Funkreichweite der Bedieneinheit ist stark von der Umgebung abhängig: Große elektrische Geräte nahe der Anlage sowie das Material der Wände und Abtrennungen am Standort können störend wirken.

Die Verwendung von Funkgeräten (z. B. Funk-Kopfhörern), die dieselbe Funkfrequenz nutzen, kann die Leistung des Produkts einschränken.

## 2. Lieferumfang

- 1 Somfy Antrieb mit Rückwand und Aluminium-Gehäuseabdeckung
- 2 ABUS Vela 2000 MX Zylinder
- 3 Verlängerungssets
- 4 Schlüssel und Sicherungskarte
- 5 4 AAA Lithium Batterien
- 6 Schrauben
- 7 Kurzanleitung

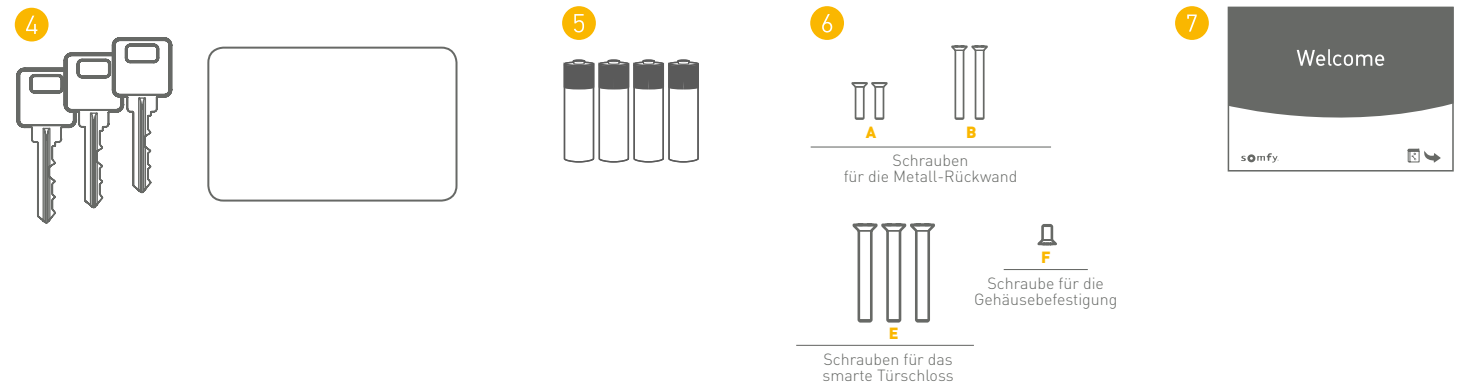
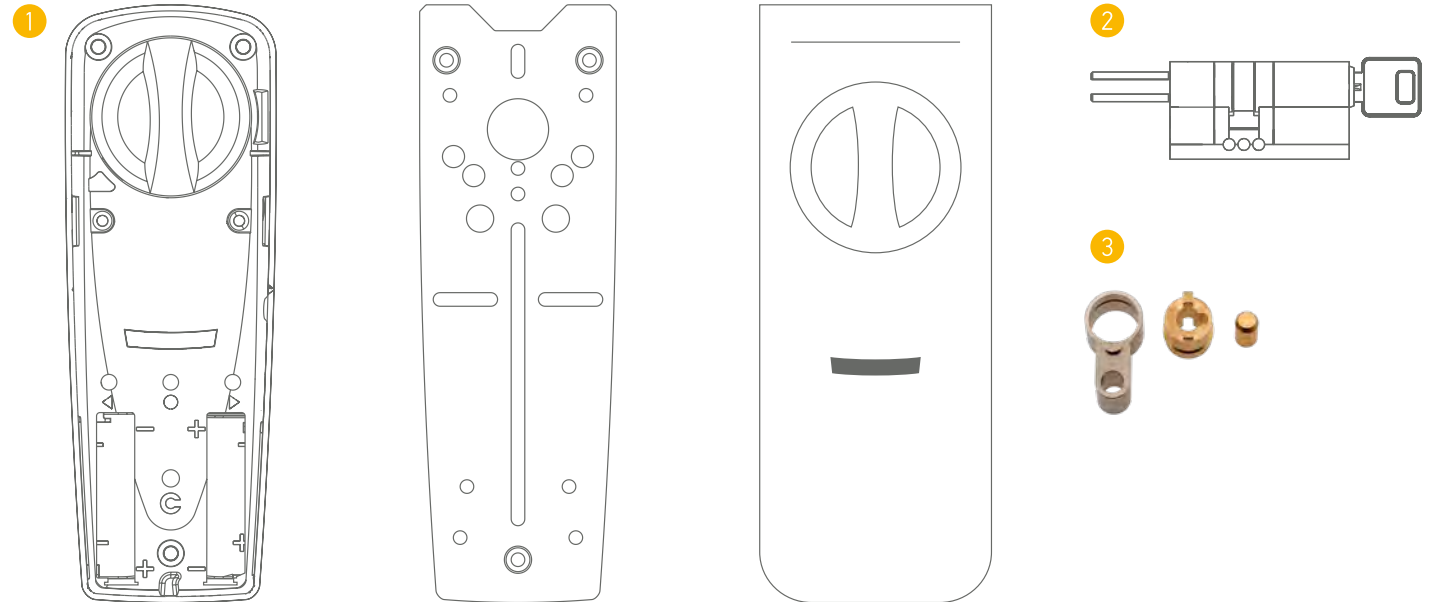

## 3. Vorbereiten

1

Verpackung öffnen

Nehmen Sie alle Teile aus der Verpackung heraus.

2

Modulsteg identifizieren

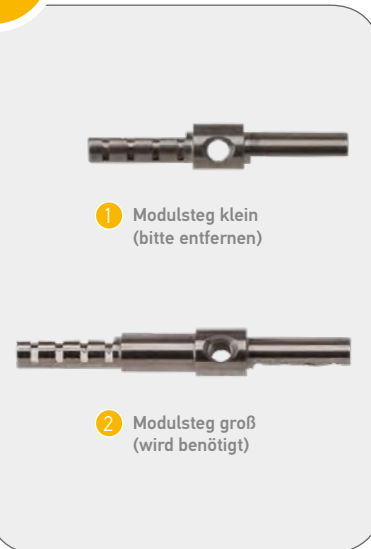

1. Entfernen Sie bitte den Modulsteg klein. Sie werden ihn nicht benötigen.
2. Der Modulsteg groß wird benötigt

3

Somfy Antrieb aus der Aluminium-Gehäuseabdeckung entfernen



Nehmen Sie den Somfy Antrieb (Connected Türschloss) und entfernen Sie ihn mit Hilfe eines Schraubendrehers aus der Aluminium-Gehäuseabdeckung.

## 4. Überprüfen der Kompatibilität



Türschloss mit Schließzylinder gemäß europäischer Norm.



Für Türen unterschiedlicher Dicke (bis zu 9 cm).



Mehrpunktschlösser: Türen mit und ohne Griff außen.

Überprüfen Sie die Kompatibilität Ihrer Tür.



**30 Min.**

**EINFACH**  
Schnell  
Ohne Bohren  
Drahtlos

**HINWEIS**  
Die Installation muss  
an der Innenseite  
der Tür erfolgen.

## 5. Entfernen und messen des bisherigen Schließzylinders

### 1 Entfernen Sie den bisherigen Schließzylinder

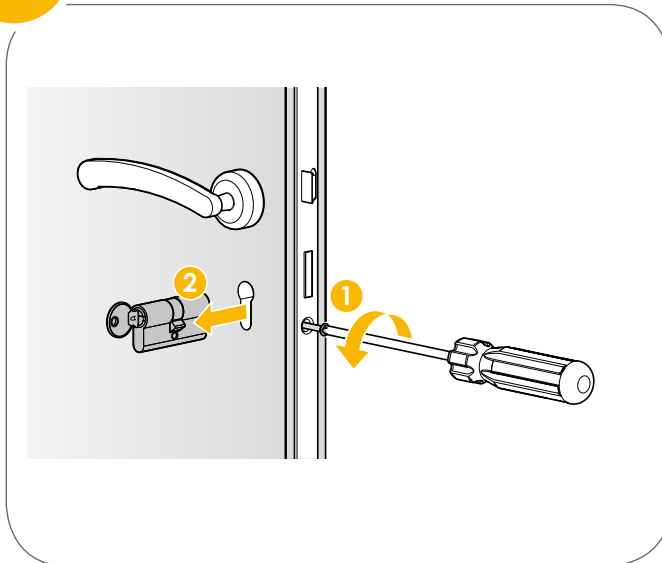

Schieben Sie Ihren Schlüssel in den bisherigen Schließzylinder.

Lösen Sie die Schraube (1) direkt unter dem Riegel. Der Riegel ist der bewegliche Teil, mit dem sich die Tür absperren lässt. Dies ist eine lange Schraube (etwa 6 cm).

Legen Sie sie für die nächsten Schritte der Installation beiseite.

Entfernen Sie den Schließzylinder (2).

### 2 Messen Sie die Längen des bisherigen Schließzylinders



**HINWEIS**  
Wenn Sie vorher eine Rosette hatten, bitte das Maß der Rosette vom Innenmaß abziehen. Sie werden die Rosette nicht mehr brauchen.

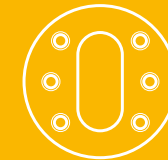

Notieren Sie sich beide Maße:

**Innenmaß** ..... mm

= Abstand zwischen dem Ende der Innenzylinderhälfte und der mittleren Bohrung

**Außenmaß** ..... mm

= Abstand zwischen dem Ende der Außenzylinderhälfte und der mittleren Bohrung

## 6. Berechnen des benötigten Verlängerungssets

### 1 Verlängerungssets identifizieren

		Innenmaß					
		35 mm	40 mm	45 mm	50 mm	55 mm	60 mm
Außenmaß	30 mm	Siehe Anleitung Smartes Türschloss Türblattstärke 4,5-7,5 cm. <a href="http://www.somfy-download.de/?wpdmdl=3165">www.somfy-download.de/?wpdmdl=3165</a>			Innen-Verlängerung: 15 mm Außen-Verlängerung: –	Innen-Verlängerung: 20 mm Außen-Verlängerung: –	Innen-Verlängerung: 25 mm Außen-Verlängerung: –
	35 mm				Innen-Verlängerung: 15 mm Außen-Verlängerung: 5 mm	Innen-Verlängerung: 20 mm Außen-Verlängerung: 5 mm	Innen-Verlängerung: 25 mm Außen-Verlängerung: 5 mm
	40 mm				Innen-Verlängerung: 15 mm Außen-Verlängerung: 10 mm	Innen-Verlängerung: 20 mm Außen-Verlängerung: 10 mm	Innen-Verlängerung: 25 mm Außen-Verlängerung: 10 mm
	45 mm	Innen-Verlängerung: – Außen-Verlängerung: 15 mm	Innen-Verlängerung: 5 mm Außen-Verlängerung: 15 mm	Innen-Verlängerung: 10 mm Außen-Verlängerung: 15 mm	Für größere Zylinder können weitere Verlängerungen und Modulstege bei ABUS bestellt werden. Bitte wenden Sie sich direkt an einen ABUS Partner. Die Liste finden Sie unter: <a href="http://www.abus.com/ger/Haendersuche">www.abus.com/ger/Haendersuche</a>		
	50 mm	Innen-Verlängerung: – Außen-Verlängerung: 20 mm	Innen-Verlängerung: 5 mm Außen-Verlängerung: 20 mm	Innen-Verlängerung: 10 mm Außen-Verlängerung: 20 mm			
	55 mm	Innen-Verlängerung: – Außen-Verlängerung: 25 mm	Innen-Verlängerung: 5 mm Außen-Verlängerung: 25 mm	Innen-Verlängerung: 10 mm Außen-Verlängerung: 25 mm			

Vergleichen Sie die gemessenen Werte mit der oberen Tabelle und identifizieren Sie die benötigten Verlängerungssets.

### 2 Verlängerungssets entnehmen

Diese Verlängerungssets sind in dem Karton "Zubehör lang" enthalten. Entnehmen Sie die benötigten Verlängerungssets entsprechend der nebenstehende Tabelle und legen Sie sie für später beiseite.

#### HINWEIS

Sie werden in der Verpackung verschiedene Verlängerungssets finden. Die Länge ist auf der Verpackung angegeben. Jedes Set besteht aus 3 Teilen. Es gibt keinen Unterschied zwischen der Innen- und der Außen-Verlängerung. „Innen“ und „Außen“ geben einfach die Position der Verlängerung an dem Zylinder an.



← syst 10 = 10 mm  
Verlängerungsset

### 3 Richtige Montageanleitung identifizieren

Identifizieren Sie die durchzuführenden Schritte für die Montage des Zylinders.

- Sie benötigen nur ein **Innen-Verlängerungsset**  
> siehe Montageanleitung 7.1., **Seite 11**
- Sie benötigen nur ein **Außen-Verlängerungsset**  
> siehe Montageanleitung 7.2., **Seite 14**
- Sie benötigen ein **Außen- & Innen-Verlängerungsset**  
> siehe Montageanleitung 7.3., **Seite 17**



## Beispiel: Berechnen des benötigten Verlängerungssets

### 1 Verlängerungssets identifizieren

		Innenmaß					
		35 mm	40 mm	45 mm	50 mm	55 mm	60 mm
Außenmaß	30 mm	Siehe Anleitung Smartes Türschloss Türblattdicke 4,5-7,5 cm. <a href="http://www.somfy-download.de/?wpdmdl=3165">www.somfy-download.de/?wpdmdl=3165</a>			Innen-Verlängerung: 15 mm Außen-Verlängerung: –	Innen-Verlängerung: 20 mm Außen-Verlängerung: –	Innen-Verlängerung: 25 mm Außen-Verlängerung: –
	35 mm				Innen-Verlängerung: 15 mm Außen-Verlängerung: 5 mm	Innen-Verlängerung: 20 mm Außen-Verlängerung: 5 mm	Innen-Verlängerung: 25 mm Außen-Verlängerung: 5 mm
	40 mm				Innen-Verlängerung: 15 mm Außen-Verlängerung: 10 mm	Innen-Verlängerung: 20 mm Außen-Verlängerung: 10 mm	Innen-Verlängerung: 25 mm Außen-Verlängerung: 10 mm
	45 mm				Innen-Verlängerung: – Außen-Verlängerung: 15 mm	Innen-Verlängerung: 5 mm Außen-Verlängerung: 15 mm	Innen-Verlängerung: 10 mm Außen-Verlängerung: 15 mm
	50 mm				Innen-Verlängerung: – Außen-Verlängerung: 20 mm	Innen-Verlängerung: 5 mm Außen-Verlängerung: 20 mm	Innen-Verlängerung: 10 mm Außen-Verlängerung: 20 mm
	55 mm				Innen-Verlängerung: – Außen-Verlängerung: 25 mm	Innen-Verlängerung: 5 mm Außen-Verlängerung: 25 mm	Innen-Verlängerung: 10 mm Außen-Verlängerung: 25 mm

Für größere Zylinder können weitere Verlängerungen und Modulstege bei ABUS bestellt werden.  
Bitte wenden Sie sich direkt an einen ABUS Partner.  
Die Liste finden Sie unter:  
[www.abus.com/ger/Haendersuche](http://www.abus.com/ger/Haendersuche)

Ich habe ein **Innenmaß** von **45 mm** und ein **Außenmaß** von **45 mm** an meinem bisherigen Zylinder gemessen.

Anhand der Tabelle identifiziere ich, dass ich ein **Innen-Verlängerungsset** von **10 mm** und ein **Außen-Verlängerungsset** von **15 mm** für den neuen ABUS-Zylinder benötige.

### 3 Richtige Montageanleitung identifizieren

Identifizieren Sie die durchzuführenden Schritte für die Montage des Zylinders.

- Sie benötigen nur ein **Innen-Verlängerungsset**  
> siehe Montageanleitung 7.1., **Seite 11**
- Sie benötigen nur ein **Außen-Verlängerungsset**  
> siehe Montageanleitung 7.2., **Seite 14**
- Sie benötigen ein **Außen- & Innen-Verlängerungsset**  
> siehe Montageanleitung 7.3., **Seite 17**

### 2 Verlängerungssets entnehmen

Diese Verlängerungssets sind in dem Karton "Zubehör lang" enthalten. Entnehmen Sie die benötigten Verlängerungssets entsprechend der nebenstehende Tabelle und legen Sie sie für später beiseite.

Ich nehme ein Verlängerungsset von **10 mm (für Innen)** und ein Verlängerungsset von **15 mm (für Außen)** aus der Verpackung und lege diese beiseite.

Ich gehe auf Seite 17, um die Montage des Zylinders mit den identifizierten Verlängerungen zu starten.

## 7. Montageanleitung des ABUS Zylinders

Montieren Sie jetzt Ihren ABUS Zylinder.

Bitte gehen Sie zu dem Kapitel, das für Sie zutrifft ([siehe Auswahl auf Seite 8](#)).

-  7.1. Montageanleitung des ABUS Zylinders - mit einem Innen-Verlängerungsset ..... **11**
-  7.2. Montageanleitung des ABUS Zylinders - mit einem Außen-Verlängerungsset ..... **14**
-  7.3. Montageanleitung des ABUS Zylinders - mit Innen- & Außen-Verlängerungsset ..... **17**

## 7.1. Montageanleitung des ABUS Zylinders – mit einem Innen-Verlängerungsset

Beispiel mit Verlängerungsset 20 mm

1

Vorbereitung

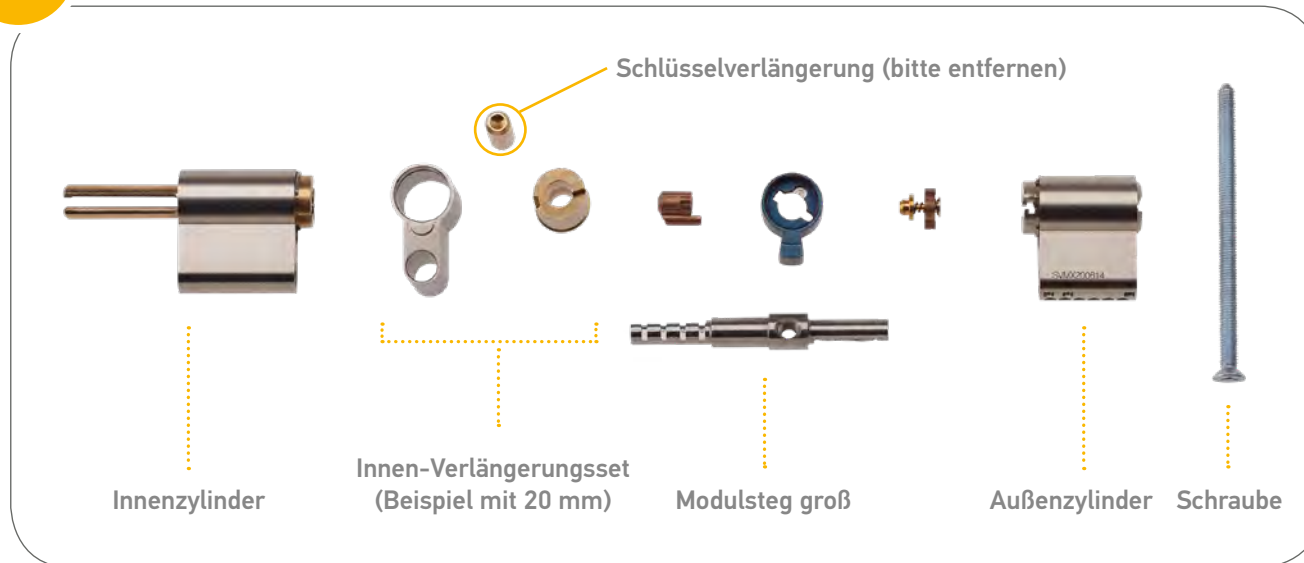

1. Legen Sie alle Teile vor sich, die Sie für die Montage des ABUS Zylinders benötigen.
2. Entfernen Sie die Schlüsselverlängerung (kleineres Teil des Innen-Verlängerungssets). Sie werden es nicht benötigen.

2

Startpunkt



Der Innenzylinder ist Ihr Startpunkt.

## 7.1. Montageanleitung des ABUS Zylinders – mit einem Innen-Verlängerungsset

Beispiel mit Verlängerungsset 20 mm

3

### Montage des Innen-Verlängerungssets

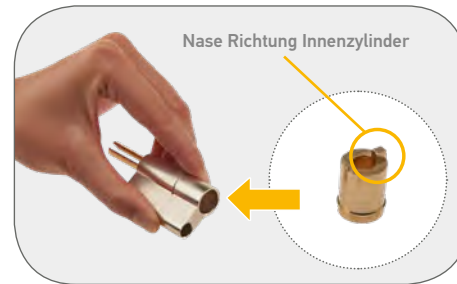
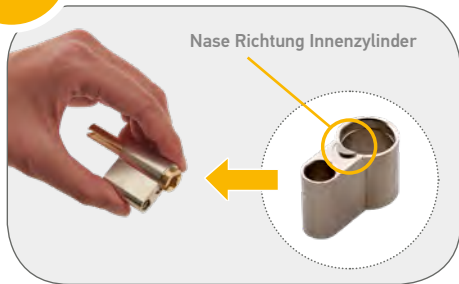

### Montage des mittleren Teils

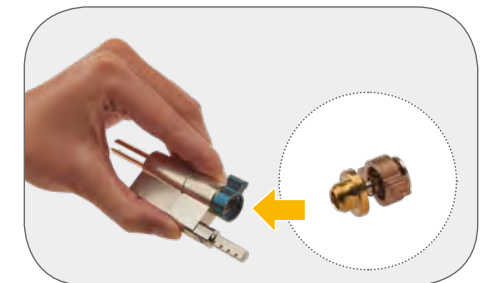
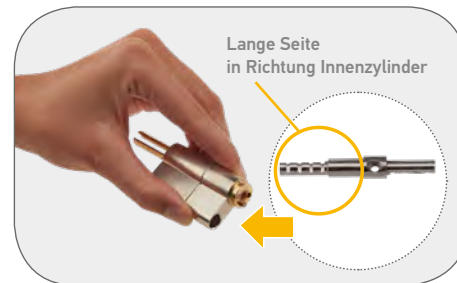
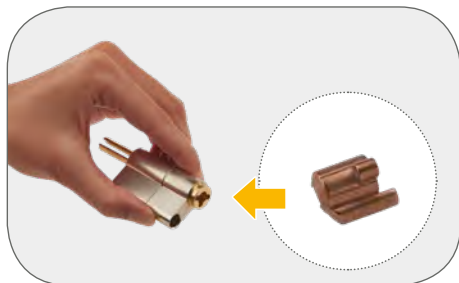

### Zusammensetzen

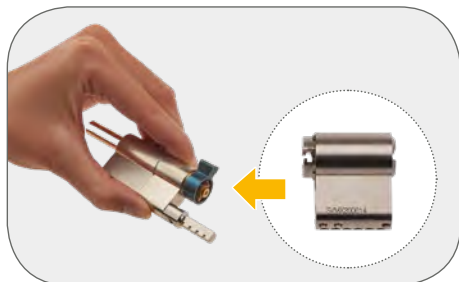

Montieren Sie den Zylinder entsprechend der oberen Schritte.

## 7.1. Montageanleitung des ABUS Zylinders – mit einem Innen-Verlängerungsset

Beispiel mit Verlängerungsset 20 mm

4

Schlüssel 360° drehen.



Stecken Sie den Schlüssel horizontal in den Zylinder und machen Sie eine 360° Drehung.

### HINWEIS

Wenn die Drehung nicht leichtgängig ist, ist der Zylinder nicht korrekt montiert.

5

Schließbart 360° drehen.

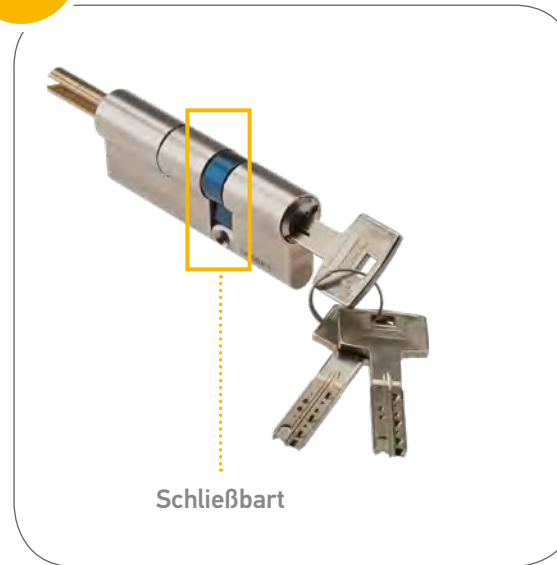

Haben Sie die 360° Drehung mit dem Schließbart geschafft?

**1. Nein, der Schließbart dreht sich nicht:**  
Sie haben wahrscheinlich vergessen, die Kleinteile des Adapters zu montieren.

**2. Nein, der Schließbart dreht sich, aber schafft die 360° nicht:**  
Drehen Sie die Schraube wieder ein und drehen Sie nochmal den Modulsteg. Das Schraubenloch muss genau horizontal sein.

**3. Ja, der Schließbart dreht sich leichtgängig:**  
Herzlichen Glückwunsch, der Zylinder ist korrekt montiert!

**Sie können jetzt auf Seite 21 gehen, um mit der Installation des smarten Türschlosses an Ihre Tür zu starten.**

Weiter geht's auf **Seite 21**

## 7.2. Montageanleitung des ABUS Zylinders – mit einem Außen-Verlängerungsset

Beispiel mit Verlängerungsset 20 mm

1

Vorbereitung



Legen Sie alle Teile vor sich, die Sie für die Montage des ABUS Zylinders benötigen.

2

Startpunkt



Der Innenzylinder ist Ihr Startpunkt.

## 7.2. Montageanleitung des ABUS Zylinders – mit einem Außen-Verlängerungsset

Beispiel mit Verlängerungsset 20 mm

3

### Montage des mittleren Teils

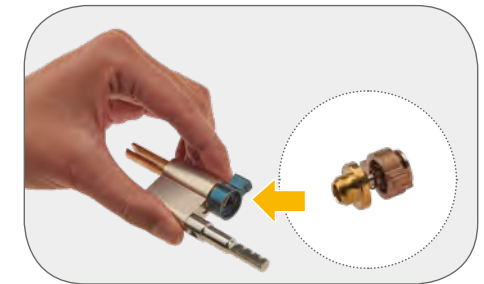
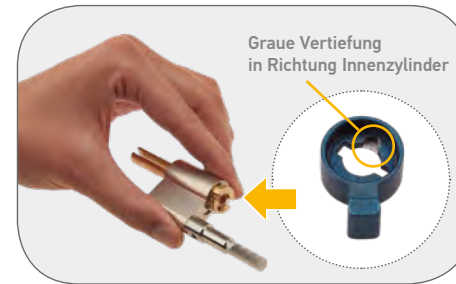
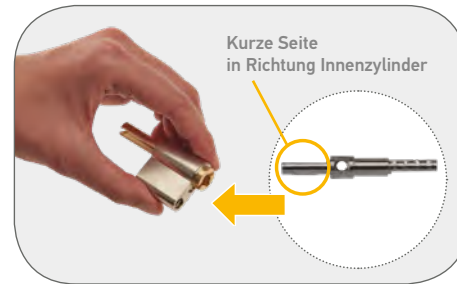
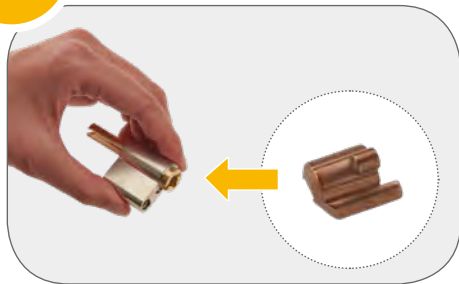

### Montage des Außenverlängerungssets

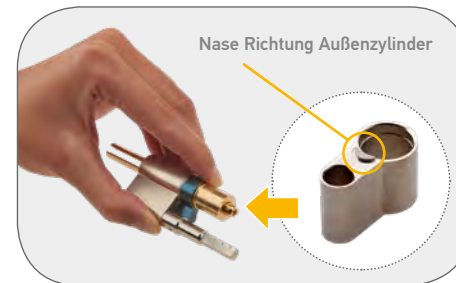
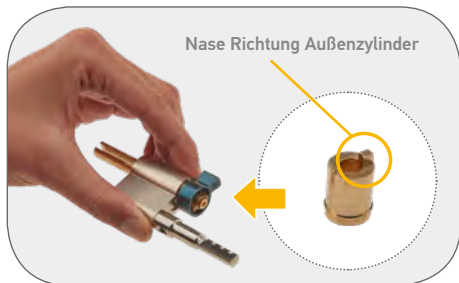

### Zusammensetzen

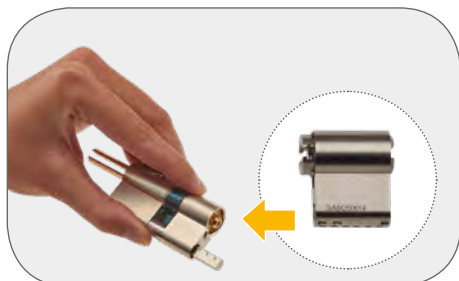

Montieren Sie den Zylinder entsprechend der oberen Schritte.

## 7.2. Montageanleitung des ABUS Zylinders – mit einem Außen-Verlängerungsset

Beispiel mit Verlängerungsset 20 mm

### 5 Schlüssel 360° drehen.



Stecken Sie den Schlüssel horizontal in den Zylinder und machen Sie eine 360° Drehung.

#### HINWEIS

Wenn die Drehung nicht leichtgängig ist, ist der Zylinder nicht korrekt montiert.

### 5 Schließbart 360° drehen.

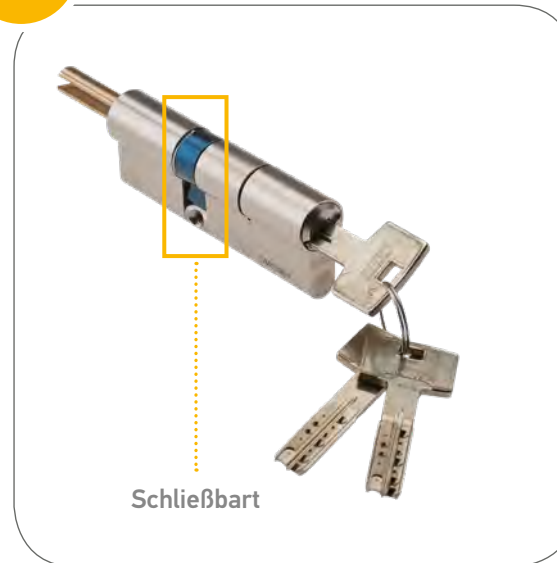

Haben Sie die 360° Drehung mit dem Schließbart geschafft?

**1. Nein, der Schließbart dreht sich nicht:**  
Sie haben wahrscheinlich vergessen, die Kleinteile des Adapters zu montieren.

**2. Nein, der Schließbart dreht sich, aber schafft die 360° nicht:**  
Drehen Sie die Schraube wieder ein und drehen Sie nochmal den Modulsteg. Das Schraubenloch muss genau horizontal sein.

**3. Ja, der Schließbart dreht sich leichtgängig:**  
Herzlichen Glückwunsch, der Zylinder ist korrekt montiert!

**Sie können jetzt auf Seite 21 gehen, um mit der Installation des smarten Türschlosses an Ihre Tür zu starten.**

Weiter geht's auf **Seite 21**



### 7.3. Montageanleitung des ABUS Zylinders – mit Innen- & Außen-Verlängerungsset

Beispiel mit Verlängerungsset 10 mm innen und Verlängerungsset 15 mm außen

#### 1 Vorbereitung

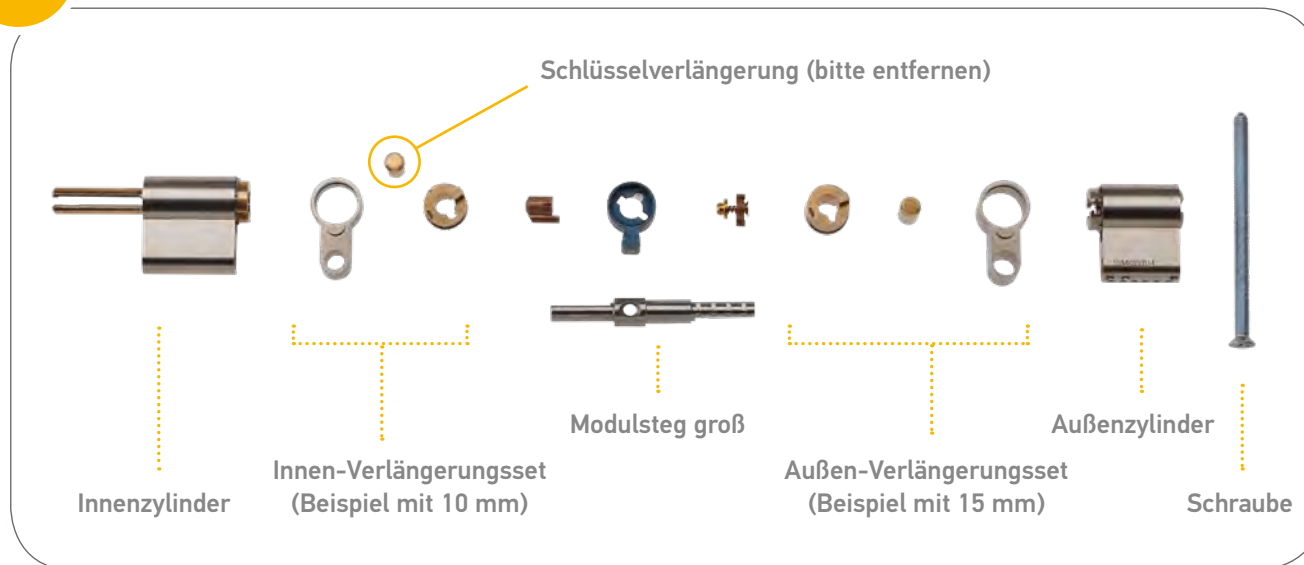

1. Legen Sie alle Teile vor sich, die Sie für die Montage des ABUS Zylinders benötigen.
2. Entfernen Sie die Schlüsselverlängerung (kleineres Teil des Innen-Verlängerungssets). Sie werden es nicht benötigen.

#### 2 Startpunkt

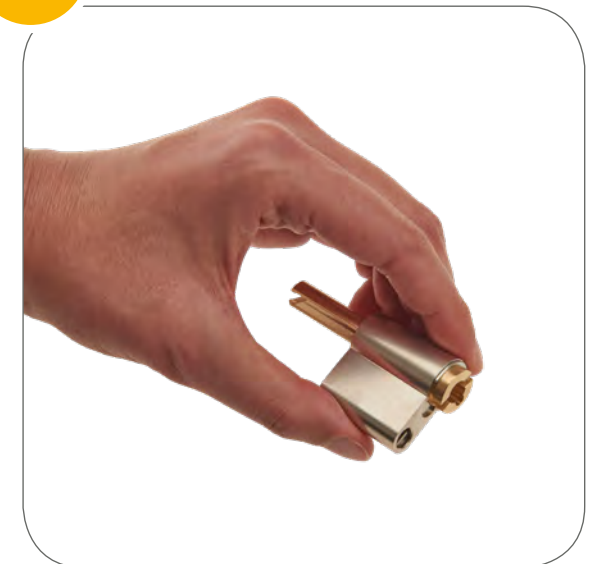

Der Innenzylinder ist Ihr Startpunkt.

### 7.3. Montageanleitung des ABUS Zylinders – mit Innen- & Außen-Verlängerungsset

Beispiel mit Verlängerungsset 10 mm innen und Verlängerungsset 15 mm außen

3

#### Montage des Innen-Verlängerungssets

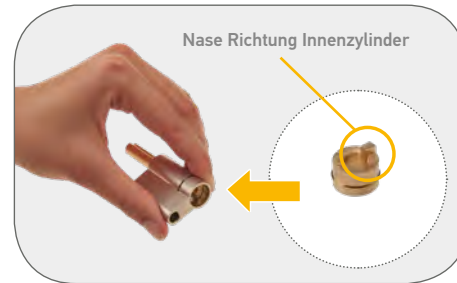
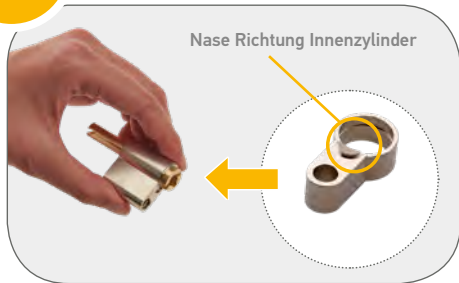

#### Montage des mittleren Teils

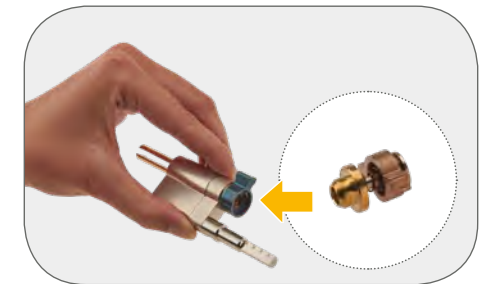
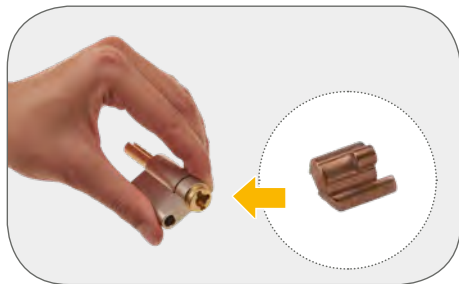

\* In diesem Fall ist das kleinere Verlängerungsset 10 mm auf der Innenseite. Daher muss auch die kurze Seite des Modulsteigs in Richtung Innenzylinder montiert werden.

Montieren Sie den Zylinder entsprechend der oberen Schritte.

## 7.3. Montageanleitung des ABUS Zylinders – mit Innen- & Außen-Verlängerungsset

Beispiel mit Verlängerungsset 10 mm innen und Verlängerungsset 15 mm außen

4

### Montage des Außen-Verlängerungssets

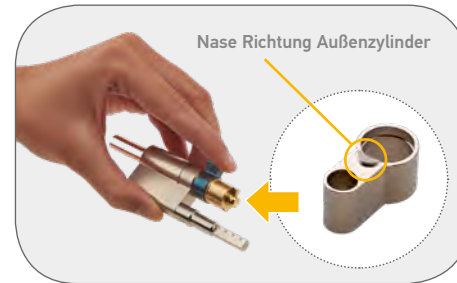
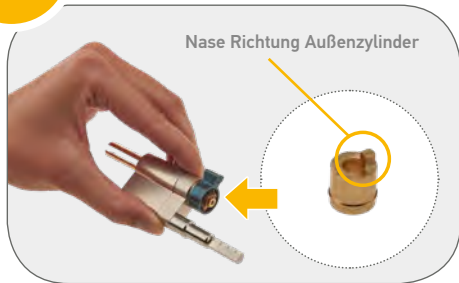

### Zusammensetzen

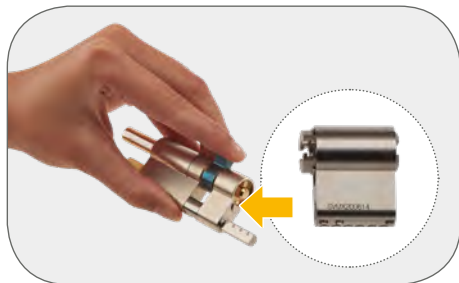

Montieren Sie den Zylinder entsprechend der oberen Schritte.

## 7.3. Montageanleitung des ABUS Zylinders – mit Innen- & Außen-Verlängerungsset

Beispiel mit Verlängerungsset 10 mm innen und Verlängerungsset 15 mm außen

### 5 Schlüssel 360° drehen



Stecken Sie den Schlüssel horizontal in den Zylinder und machen Sie eine 360° Drehung.

#### HINWEIS

Wenn die Drehung nicht leichtgängig ist, ist der Zylinder nicht korrekt montiert.

### 6 360° Drehung mit dem Schließbart



Haben Sie die 360° Drehung mit dem Schließbart geschafft?

**1. Nein, der Schließbart dreht sich nicht:**  
Sie haben wahrscheinlich vergessen, die Kleinteile des Adapters zu montieren.

**2. Nein, der Schließbart dreht sich, aber schafft die 360° nicht:**  
Drehen Sie die Schraube wieder ein und drehen Sie nochmal den Modulsteg. Das Schraubenloch muss genau horizontal sein.

**3. Ja, der Schließbart dreht sich leichtgängig:**  
Herzlichen Glückwunsch, der Zylinder ist korrekt montiert!

**Sie können jetzt auf Seite 21 gehen, um mit der Installation des smarten Türschlosses an Ihre Tür zu starten.**

Weiter geht's auf **Seite 21**

## 8. Installation des smarten Türschlosses

### 1 Installation des Zylinders

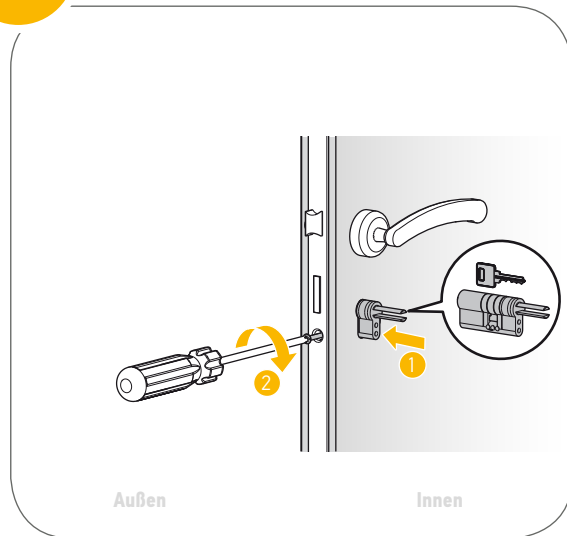

Schieben Sie den ABUS-Schließzylinder von innen in die Tür (1). Sie müssen die Position finden, in der der Schließzylinder das Schloss drehen kann. Schrauben Sie dann die lange Schraube wieder von der Türkante her ein (2).

Überprüfen Sie mit den mitgelieferten Schlüsseln die reibungslose Funktion des gesamten Mechanismus.

### 2 Montage der Rückwand

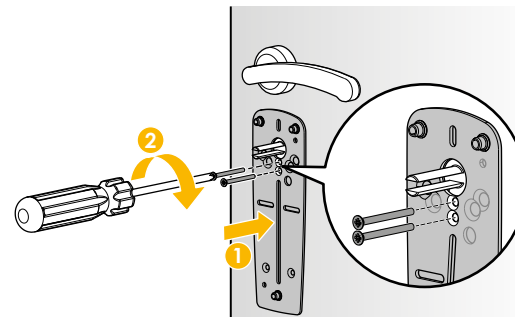

**WARNUNG:** Wenn Ihre Tür mit einem Türschild oder einer Rosette ausgestattet ist, fahren Sie mit Seite 22 fort.

Kleben Sie die Rückwand um den Schließzylinder herum mit dem mitgelieferten beidseitigen Klebeband fest. Wählen Sie aus dem Schraubensatz (in der Verpackung des Schließzylinders mitgeliefert) 2 identische Schrauben. Mit diesen wird die Metall-Rückwand an Ihrer Tür befestigt (zusätzlich zum mitgelieferten beidseitigen Klebeband). Sie haben die Wahl zwischen Schrauben unterschiedlicher Größe Typ **A** und **B**.

Wählen Sie die Schraubenlänge, die für den Abstand zwischen Rückwand und Schließzylinder geeignet ist. Schrauben Sie die beiden Schrauben durch die Rückwand in den Schließzylinder ein.

### 3 Installation des Türschlosses

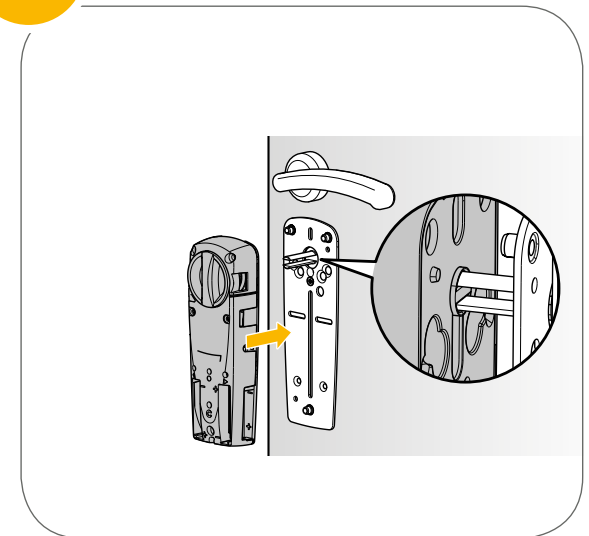

Positionieren Sie das smarte Türschloss auf der Gabel des Schließzylinders.

## Anlage: Türschlosstyp

### Türschloss mit Türschild

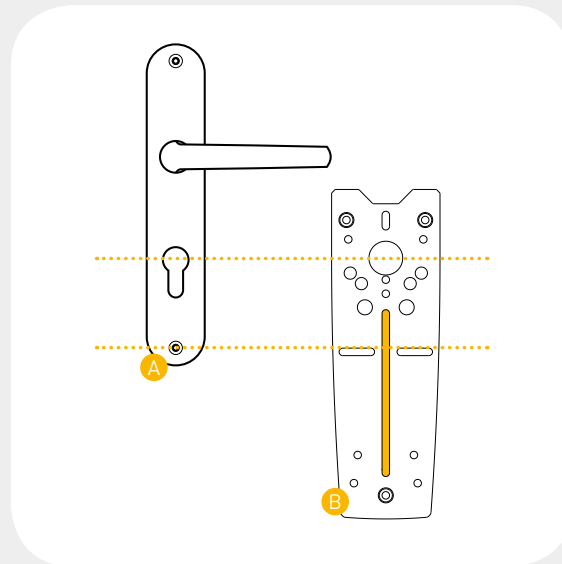

Lösen Sie die untere Schraube (A).  
Positionieren Sie die Rückwand über dem Türschild.  
Schrauben Sie die Schraube durch ihr Loch wieder ein (B).

### Türschloss mit Rosette

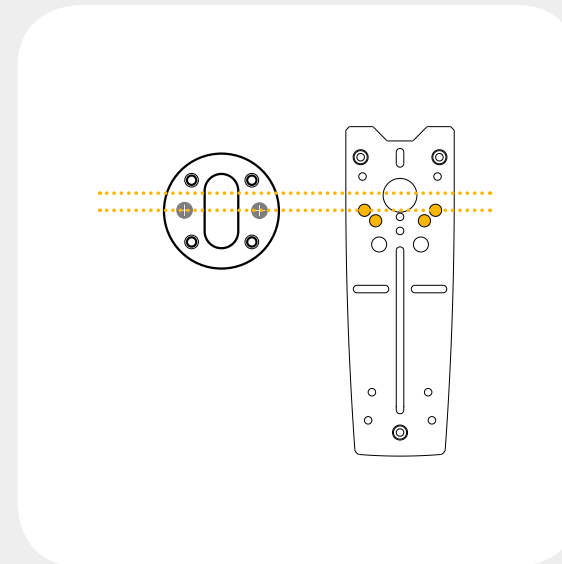

Bitte die Rosette entfernen.

## 8. Installation des smarten Türschlosses

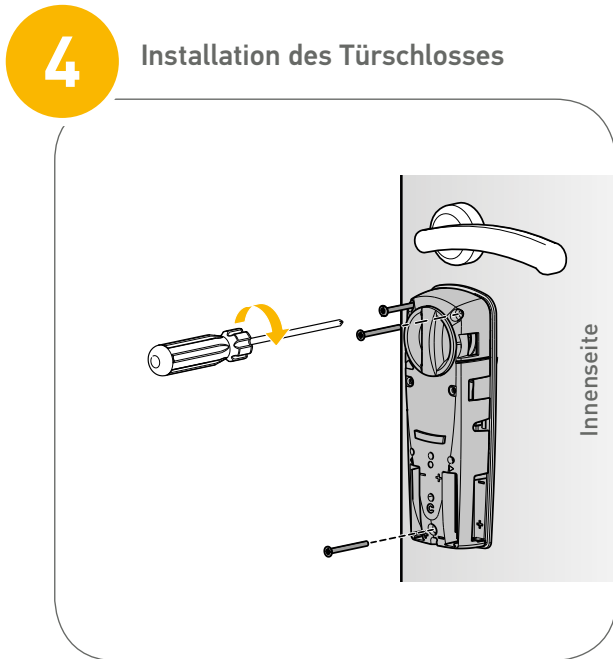

Befestigen Sie das smarte Türschloss mit 3 Befestigungsschrauben an der Rückwand (Schraubentyp **E**).



Setzen Sie die 4 Batterien ein und achten Sie dabei auf die korrekte Polung sowie darauf, dass die Batterien vollständig eingeschoben werden.

Wenn die LED des Türschlosses blau aufleuchtet, bedeutet dies, dass es richtig funktioniert.

**(Beachten Sie die Erläuterung der LED-Codes auf Seite 32.)**

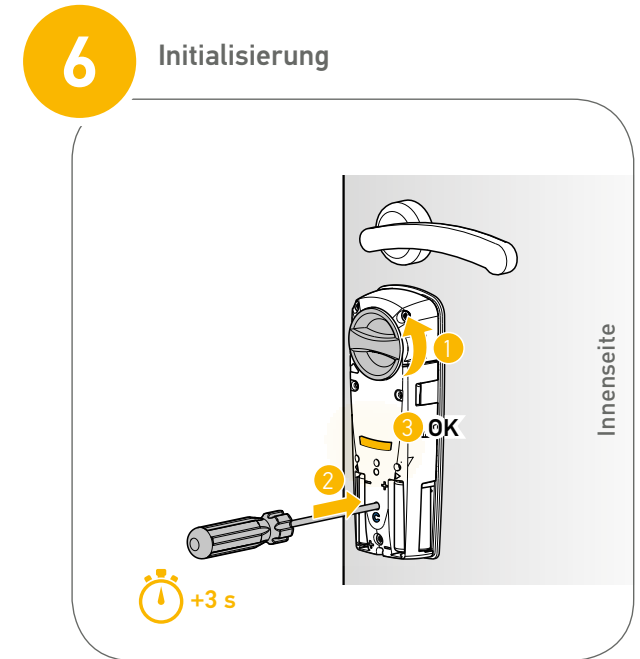

Das smarte Türschloss analysiert die Tür. Schließen Sie die Tür und schließen Sie das Türschloss manuell ab, bis sich das Türschloss nicht weiter drehen lässt.

Drücken Sie den Knopf "C" für 3 s.

Der Antrieb führt einen Lernzyklus durch. Eine grüne LED und 3 Töne bestätigen das Ende des Vorgangs.

## 8. Installation des smarten Türschlosses

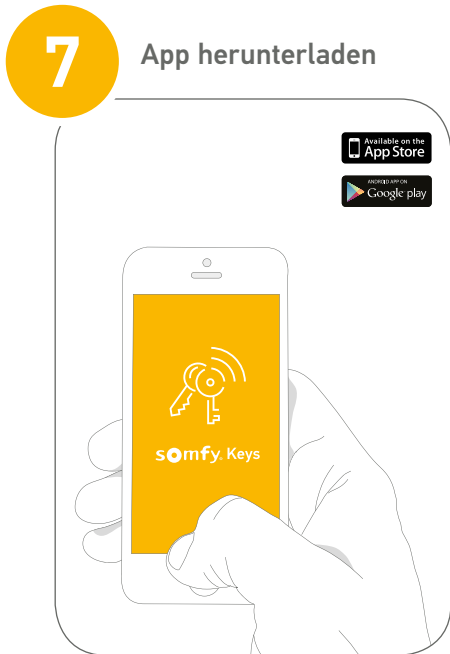

Laden Sie die kostenfrei App "Somfy Keys" herunter und erstellen Sie ihr Konto.

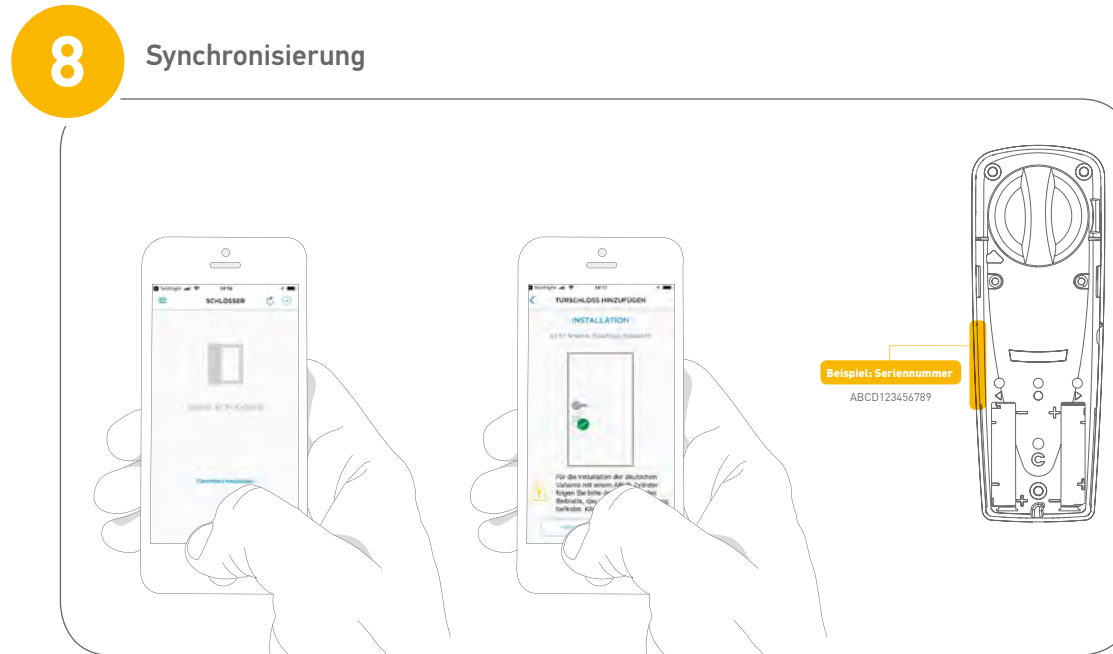

In der App klicken Sie auf "+", um Ihr Türschloss hinzuzufügen. Klicken Sie dann auf "Ja". Befolgen Sie die in der App vorgegebenen Schritte.

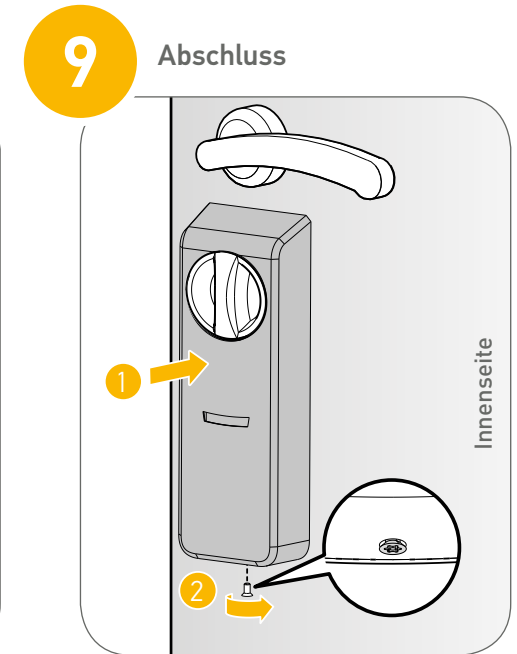

Nachdem Installation und Konfiguration des Türschlosses abgeschlossen sind, setzen Sie das Metallgehäuse auf und lassen Sie es einrasten. Sie können es mit der Schraube vom Typ **F** befestigen.



## 9. Hinzufügen eines Internet-Gateways

(nur bei Smartes Türschloss Connect ABUS)

**Mit dem Gateway  
kann das smarte Türschloss  
ferngesteuert werden.**



1. Melden Sie sich mit Ihrem Smartphone am WLAN an.
2. Klicken Sie in der App Somfy Keys oben links auf "Einstellung", klicken Sie auf "Gateways" und dann auf "+" und befolgen Sie die Anweisungen. Wählen Sie das WLAN und geben Sie das entsprechende Kennwort ein.
3. Stecken Sie das Internet-Gateway in eine Steckdose ein (maximal 7 m vom Türschloss entfernt). Es blinkt gelb und blau.
4. Melden Sie sich mit dem Smartphone am WLAN-Netzwerk GATEWAY\_..... des Internet-Gateways an.
5. Bei Ende der Konfiguration blinkt das Internet-Gateway grün.

## 10. Funktionen des Gateways

GATEWAY	OHNE Gateway	MIT Gateway
Protokolliert Vorgänge in Echtzeit	✗	✓
Verriegeln / Entriegeln per Fernbedienung	✗	✓
Verfügbarkeit des Türschlossstatus	Ja, mit der App im BLE-Modus	✓
Verfügbarkeit des Türschlossverlaufs	Ja, mit der App im BLE-Modus	✓
Benachrichtigung über Öffnen / Schließen über die App Somfy Keys	✓	✓
Benachrichtigung über Öffnen / Schließen über Ausweisleser (mit oder ohne Tastatur)	✗	✓
TaHoma-Kompatibilität	✗	✓

## 11. Rücksetzen des smarten Türschlosses

Damit wird das smarte Türschloss auf die Werkseinstellungen zurückgesetzt.

### 1 In der App Somfy Keys

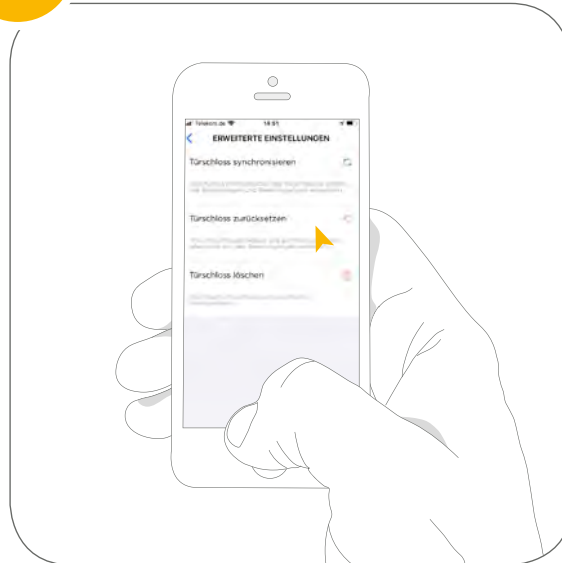

Öffnen Sie die App Somfy Keys.  
Gehen Sie oben links in die Einstellung und klicken Sie auf "Schlösser".  
Klicken Sie auf den Pfeil neben dem Namen Ihres Schlosses.  
Klicken Sie auf "Einstellungen", "Erweiterte Einstellungen" und auf "Türschloss zurücksetzen".

### 2 Am Türschloss

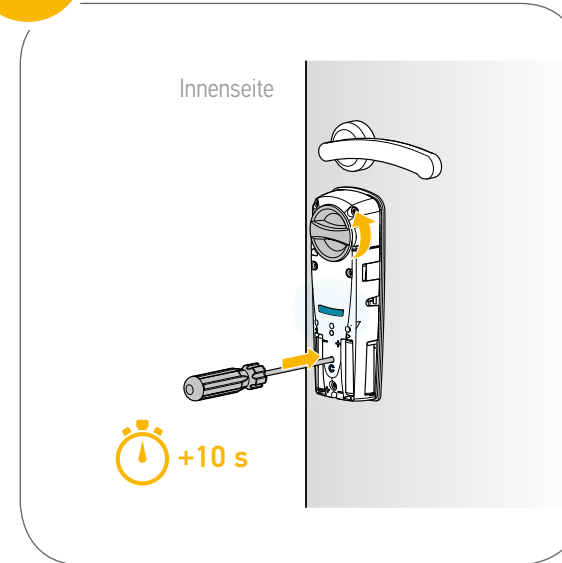

Lösen Sie die Schraube unter dem Türschloss.  
Nehmen Sie das Metallgehäuse ab.  
Schließen Sie das Türschloss ab.  
Drücken Sie die Reset-Taste "C" 10 Sekunden.  
Das Türschloss bewegt sich und blinkt 3 Mal grün.

## 12. Erneutes Synchronisieren des smarten Türschlosses

Durch das erneute Synchronisieren werden alle Daten des Türschlosses aktualisiert.  
Dies erfolgt automatisch, wenn in der App Somfy Keys Einstellungen geändert werden.  
Der Vorgang kann auch manuell durchgeführt werden.

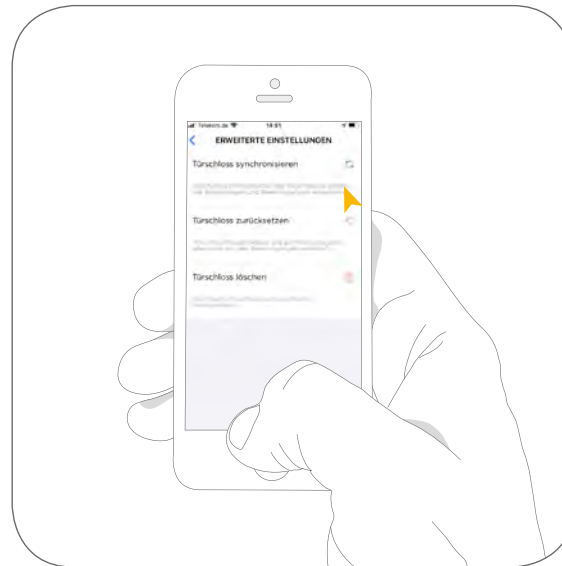

Öffnen Sie die App Somfy Keys.

Gehen Sie oben links in die Einstellung und klicken Sie auf "Schlösser".

Klicken Sie auf den Pfeil neben dem Namen Ihres Schlosses.

Klicken Sie auf "Einstellungen", "Erweiterte Einstellungen" und auf "Türschloss synchronisieren".

## 13. Batterien

### Hinweise zur Verwendung:

- . Verwenden Sie ausschließlich Lithium-Batterien.
- . Verwenden Sie alte und neue Batterien nicht gleichzeitig.
- . Achten Sie beim Einsetzen der Batterien auf die korrekte Polung.
- . Entnehmen Sie alte Batterien aus dem smarten Türschloss.
- . Stellen Sie keinen Kurzschluss zwischen den Elektroanschlüssen her.
- . Entsorgen Sie Batterien auf geeignete Weise.
- . Werfen Sie das smarte Türschloss nicht ins Feuer: Die Batterien können explodieren oder auslaufen.
- . Batterien nicht verschlucken. Wenn die Batterie verschluckt wird, kann sie innerhalb von nur zwei Stunden chemische Verbrennungen verursachen und zum Tod führen. In diesem Fall umgehend ärztliche Hilfe suchen.
- . Lässt sich das Batteriefach nicht korrekt verschließen, darf das Produkt nicht mehr verwendet werden und muss außerhalb der Reichweite von Kindern aufbewahrt werden.

### Austausch von Batterien und Entsorgung:

- . Das smarte Türschloss zeigt an, wann Batterien ausgetauscht werden müssen. Die LED leuchtet vor jedem Öffnen oder Schließen orange auf. Die App Somfy Keys weist Sie ebenfalls auf schwache Batterien hin.
- . Verfahren Sie beim Austausch der Batterien wie beim Einsetzen dieser.

4 Lithium -Batterien

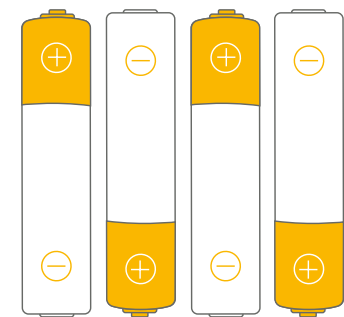

## 14. Technische Daten

### Technische Daten des Antriebs:

Funkfrequenz: 2,4 GHz

Frequenzbänder und maximale Leistung:  
2402 - 2480 MHz - ERP < 25 mW

Bluetooth lock 4.0 (BLE)

Bluetooth-Reichweite: ca. 7 m

6 V  800 mA AAA Lithium

Betriebstemperatur: 0 °C bis +60 °C

Automatisches Einlernen der Endlage

Benutzer pro Türschloss: maximal 20

### Technische Daten des Schließzylinders:

ABUS Vela 2000 MX Schließzylinder

Entspricht der Norm DIN EN 1303  
und DIN 18252

Anzahl der Stifte: 6-stiftiges  
Wendeschlüsselsystem

10 gefederte Zuhaltungen in zwei Ebenen

Bruchsicher

Ausziehsicher

Bohrsicher

Geliefert mit 3 Schlüsseln, Sicherungskarte  
und Verlängerungssets.

Gleichschließung: Ja, möglich mit ABUS Vela  
2000 MX Schließzylinder (separat über einen  
ABUS-Partner erhältlich).

## 14. Technische Daten

**Technische Daten des Gateways:**

Funkfrequenz	2,4 GHz
WLAN-Reichweite	30 m im Freifeld 2400 bis 2483,5 MHz ERP < 100 mW
Bluetooth-Reichweite (BLE)	10 m im Freifeld 2400 bis 2483,5 MHz ERP < 25 mW
Spannungsversorgung	primär: 100 - 240 V AC sekundär: 5 V DC
Notstrombatterie	Nein
Verteiler	Somfy F-74300 Cluses
Abmessungen	60 x 71,5 x 62 mm
Gewicht	75 g

**Betriebsbedingungen:**

Höhe: < 2000 m

Emissionsindex 2, Pol.2

Schutz gegen das Eindringen von Festkörpern IP30,  
EN 60529 2000 (A1).

Betriebstemperatur: 0 °C / +50 °C

Hydrometrie: 85 % RF bei 30 °C



**Isolierungsklasse II**



**Produkt nur zur Verwendung in Innenräumen.**



**Gefahr durch Elektrizität**

Gefährliche Spannungen im Gerät.

## 15. LED-Codes des smarten Türschlosses

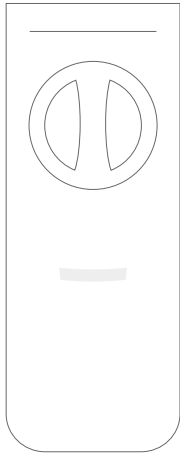

Bluetooth-Kommunikation

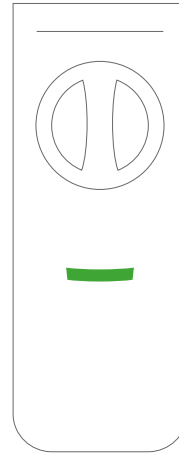

Türschloss entriegelt

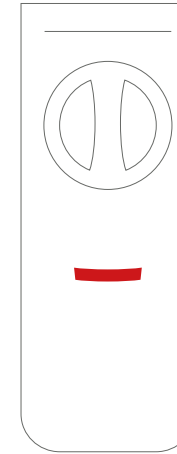

Türschloss verriegelt

### Andere Codes

Batterien schwach	●
Automatisches Einlernen: <i>läuft</i>	● ● ● ●
Automatisches Einlernen: <i>OK</i>	● ● ●
Automatisches Einlernen: <i>Fehlschlag</i>	● ● ●
Installation oder Update: <i>OK</i>	● ● ●
Installation oder Updat: <i>Fehlschlag</i>	● ● ●



## 16. LED-Codes des Gateways

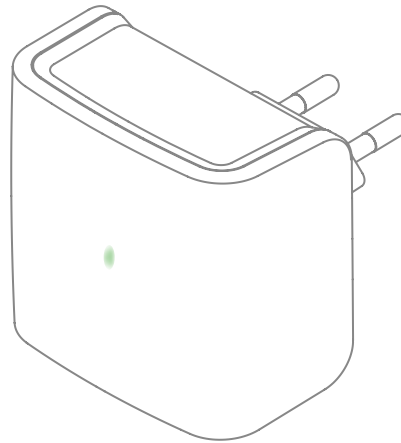

### Andere Codes

Gateway wurde noch nicht konfiguriert



Gateway wartet auf die erste Konfiguration



Alles OK



Fehlschlag





SOMFY ACTIVITES SA erklärt hiermit, dass das in dieser Anleitung beschriebene Funkgerät alle Anforderungen der Funkgeräterichtlinie 2014/53/EU sowie die grundlegenden Anforderungen aller anderen anzuwendenden europäischen Richtlinien erfüllt.

Der vollständige Text der Konformitätserklärung ist verfügbar unter [www.somfy.com/ce](http://www.somfy.com/ce)



Wir wollen die Umwelt schützen. Entsorgen Sie das Produkt nicht mit dem Hausmüll. Geben Sie dieses bei einer zugelassenen Recycling-Sammelstelle ab. Achten Sie darauf, Batterien von anderem Abfall zu trennen und über die lokalen Sammelstellen zu entsorgen.

## Gewährleistung

Für dieses Produkt gilt ab dem Kaufdatum eine Gewährleistung von 24 Monaten.

Bemerkt der Kunde bei Verwendung des Produkts eine technische Funktionsstörung, ist die ordnungsgemäße Installation des Systems gemäß den Anweisungen in dieser Installationsanleitung zu überprüfen. Besteht die Störung weiter, kann der Kunde telefonisch oder per E-Mail beim zuständigen Kundenservice einen Gewährleistungsantrag stellen.

Nachdem die Gültigkeit der Gewährleistung geprüft wurde, sendet der Anbieter dem Kunden einen Rücksendeschein.

Bei Erhalt des Produkts bestätigt der Kundenservice dem Kunden die weitere Bearbeitung des Antrags per E-Mail.

Falls das Gerät nicht unter die Gewährleistung fällt, wird sie dem Kunden zurückgesendet.

### Somfy GmbH

Felix-Wankel-Straße 50  
72108 Rottenburg/N.  
Deutschland

#### Privatkunden-Service

E-Mail: [privatkunden@somfy.com](mailto:privatkunden@somfy.com)

Telefon: 07472 / 930-495

Mo - Do: 08.00 - 17.00 h

Fr: 08.00 - 15.30 h

[www.somfy.de](http://www.somfy.de)



### Somfy GmbH

Johann-Herbst-Straße 23  
5061 Elsbethen-Glasenbach  
Österreich

#### Privatkunden-Service

E-Mail: [privatkunden@somfy.com](mailto:privatkunden@somfy.com)

Telefon: 0662 / 62 53 08-0

Mo - Do: 08.00 - 17.00 h

Fr: 08.00 - 15.30 h

[www.somfy.at](http://www.somfy.at)

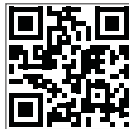

A BRAND OF **SOMFY** GROUP

**somfy**®