



BQE-Serie



Autotestfunktion
mit Summer



X mit Speziallinse
zur Beleuchtung von
Rettungswegen



BQ Einbau



Optional auch in runder Aus-
führung (BRE)



Optional auch ohne
Einbaurahmen (BSE)

TECHNISCHE DATEN & VARIANTEN

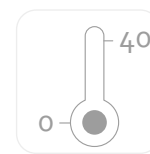

- Einzelbatterietechnik mit LiFePO₄ Batterie
- Schutzart IP 42
- Schutzklasse II | III bei INSILIA-Technik
- Leuchtmittel Power-LED
- Montageart Deckeneinbau
- Gehäuse Stahlblech gepulvert
- Farbe weiß
- Umgebungstemperatur 0 °C bis 40 °C

Die BQ-Serie zeichnet sich besonders durch ihr minimalistisch-modernes Erscheinungsbild aus. Die dezente Bauform ist das Resultat einer speziell entwickelten, besonders raumsparenden LED-Technologie mit herausragenden lichttechnischen Eigenschaften für einen minimalen Leuchten-einsatz inklusive quadratischen Einbaurahmen für einen Standard-Lochausschnitt von 68 Millimetern.



Ausführungen mit Einzelbatterietechnik 3h		
Artikel-Nr.	Beschreibung	Leistung LED
BQE315AT3	Autotestfunktion mit Summer ; Überbrückungszeit 3h	1 W
BQE319AT3	Autotestfunktion mit Summer ; Überbrückungszeit 3h	1 W

LICHTTECHNISCHE DATEN RETTUNGSWEGLINSE

Montagehöhe in m		
	1 W	1 W
2,5	5,13	11,78
3,0	5,64	12,87
3,5	6,06	14,35
4,0	6,16	15,70
4,5	-	-
5,0	-	-
5,5	-	-
6,0	-	-
6,5	-	-
7,0	-	-
7,5	-	-

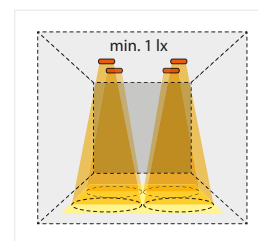
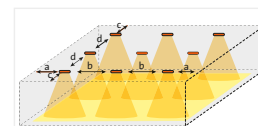
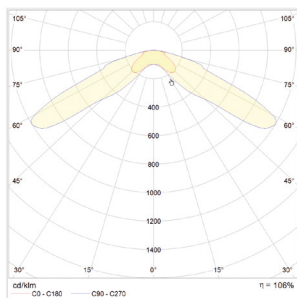





BQE-15



Es handelt sich in dieser Tabelle um mathematisch bestimmte Werte zur Orientierung und ersetzen keine vollwertige Lichtplanung.
 Bei Fragen wenden Sie sich an FISCHER Akkumulatorentechnik GmbH.

LICHTTECHNISCHE DATEN FLÄCHENBELEUCHTUNG

Montagehöhe in m	 a	 b	 c	 d
	1 W	1 W	1 W	1 W
2,5	3,57	8,00	2,68	6,17
3,0	3,84	9,24	3,11	6,90
3,5	3,89	10,00	3,38	7,77
4,0	3,73	10,62	3,48	8,28
4,5	2,00	11,11	3,78	9,00
5,0	1,92	11,11	3,91	9,66
5,5	-	-	-	-
6,0	-	-	-	-
6,5	-	-	-	-
7,0	-	-	-	-
7,5	-	-	-	-

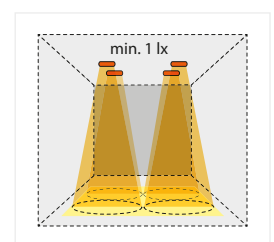
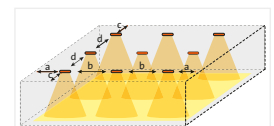
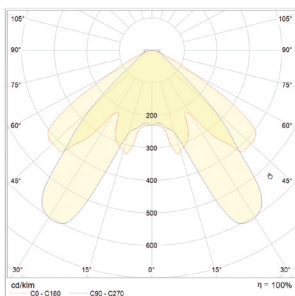

BQE-19



Es handelt sich in dieser Tabelle um mathematisch bestimmte Werte zur Orientierung und ersetzen keine vollwertige Lichtplanung.
 Bei Fragen wenden Sie sich an FISCHER Akkumulatorentechnik GmbH.

MASSZEICHNUNG

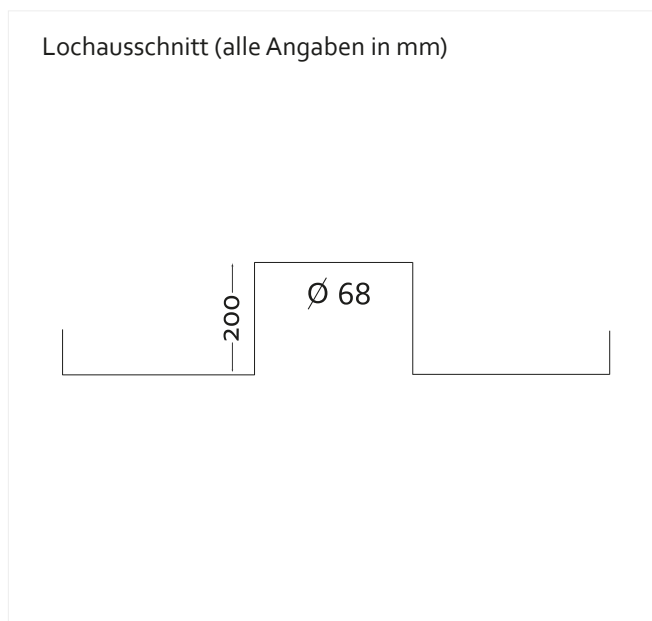
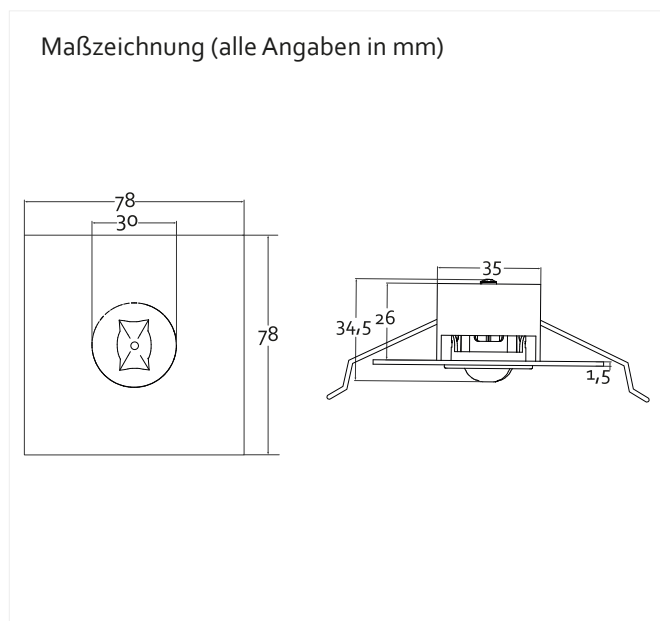

ZUBEHÖR FÜR SICHERHEITSLAUCHE

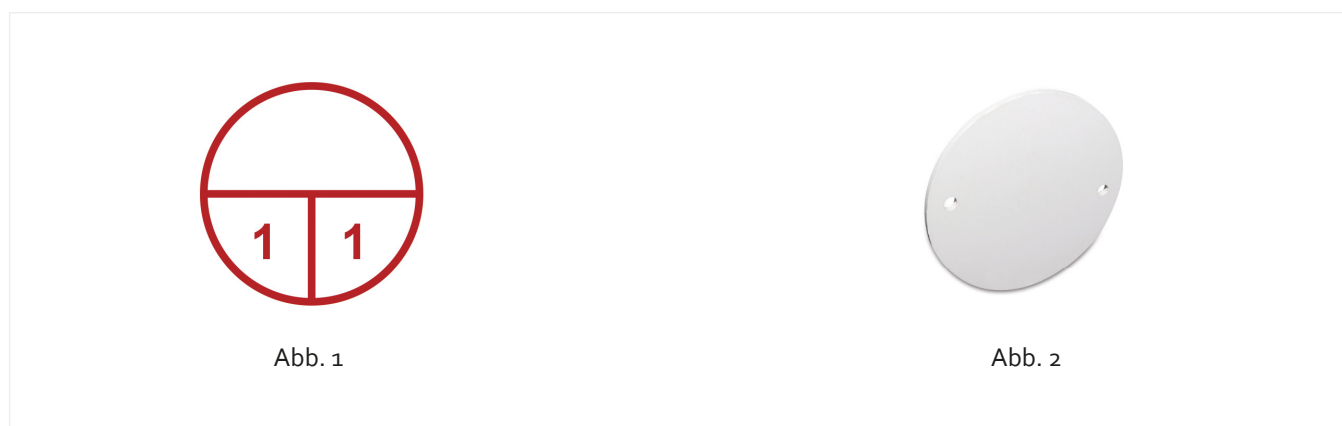

Zubehör für Leuchte BQE		
Abbildung Nr.	Artikel-Nr.	Beschreibung
Abb. 1	SKBT-Neutral	Stromkreisbezeichnungsaufkleber rund
Abb. 2	ZU0320	Stromkreisbezeichnungsplakette

